



EDITION PRO Brause-Thermostat für Wandmontage - Chrom

34 442 626



- Schubrosetten Ø 70 mm
- Stichmaß 150 mm ± 13 mm
- Drehumstellung mit Mengenregulierung und Absperrfunktion
- Brauseabgang 3/8"
- mit Mengenregulierung

Eigensicher gegen Rückfließen.

	Chrom	34 442 626-00
	Schwarz matt	34 442 626-33
	Chrom gebürstet	34 442 626-93

EDITION PRO Brause-Thermostat für Wandmontage - Chrom

34 442 626

mm [inches]

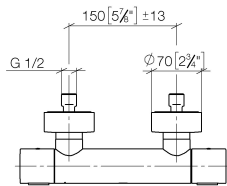
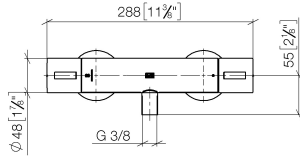

Durchflussdiagramm

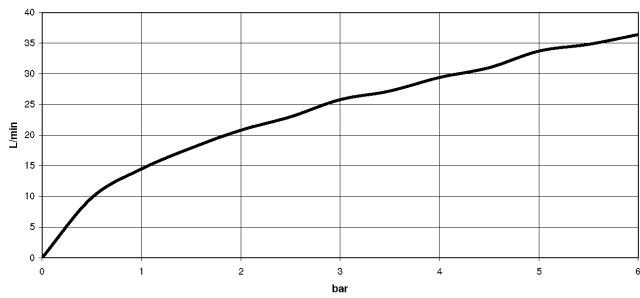

Zertifikate

Belgaqua_21-384- 27_5. LGA_29986. WRAS_2204005.

EDITION PRO Brause-Thermostat für Wandmontage - Chrom

34 442 626

Ersatzteile für die
anderen
Oberflächenvarianten
finden Sie hier:
Schwarz matt

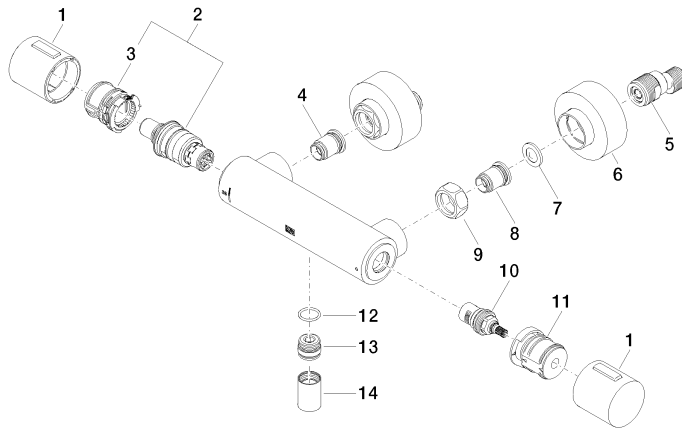

Ersatzteilstückliste

Nr.	Artikelnummer	Benennung	Verbaumenge	Lieferzeit
1	90 17 33 015 00-00	Griff	2	10
2	90 15 02 070 00 90	Kartusche	1	2
3	90 30 40 010 00 90	Regler	1	2
4	04 31 20 530 00 90	Einsatz	1	2
5	04 11 04 030 00 90	Anschluss	2	2
6	90 31 20 512 00-00	Rosette	2	2
7	09 29 30 050 90	Sieb	2	2
8	04 31 20 540 00 90	Einsatz	1	2
9	09 24 77 008-00	Mutter	2	10
10	90 90 03 236 00 90	Oberteil	1	2
11	90 30 40 017 00 90	Aufnahme	1	2
12	90 14 10 010 00 90	Dichtung	1	2
13	09 31 20 511-00	Nippel	1	10
14	90 21 02 069 00-00	Haube	1	10